

#### BEFORE YOU BEGIN

All information is based on the latest product information available at the time of publication, Kohler Co. reserves the right to make changes in product characteristics, packaging, or availability at any time without notice. Please leave these instructions for the consumer. They contain important information.

#### NOTE:

1. Flush the water supply pipes thoroughly to remove debris. Faucet is designed for tap water or potable water.
2. Do not attack the faucet with rough strength to avoid being damaged.
3. Do not damage the surface of sensing window when installing or cleaning the faucet.
4. For new installations, install the faucet and drain to the lavatory before installing the lavatory.
5. Strictly follow indicated instructions to perform electric connection. Only provide electric supply to power box after the installation is completed.
6. One AC/DC transformer for max.two faucets.
7. Electrical source must equipped with suitable fuse to protect AC/DC transformer unit from damage.
8. Do not put the faucet near strong ultraviolet or electromagnetic field.
9. Cover the sensing window with black tape when repairing lavatories.
10. Turn off the electrical source and shut down water supply before the faucet repaired.
11. To ensure the correct operation of the faucet, please do install the connector assy.

#### ก่อนเริ่มการติดตั้ง

ข้อมูลในคู่มือนี้มาจากข้อมูลผลิตภัณฑ์ล่าสุดที่มีอยู่ในช่วงเวลาการจัดพิมพ์ บริษัทขอสงวนสิทธิ์ในการเปลี่ยนแปลงข้อมูลผลิตภัณฑ์ที่บรรจุภัณฑ์ที่มีอยู่โดยมีต้องแจ้งให้ทราบล่วงหน้า คู่มือนี้มีข้อมูลสำคัญ โปรดมอบเอกสารให้กับเจ้าของผลิตภัณฑ์

#### ข้อสังเกต:

1. เปิดวาล์วน้ำทำความสะอาดท่อน้ำดีเพื่อขจัดสิ่งสกปรกต่างๆ ผลิตภัณฑ์ถูกออกแบบมาเพื่อใช้งานร่วมกับน้ำประปาหรือน้ำสะอาดเท่านั้น
2. อย่าให้ก๊อกน้ำถูกกระแทกไม่เช่นนั้นอาจทำให้ชำรุดเสียหายได้
3. อย่าให้เซ็นเซอร์ได้รับความเสียหายระหว่างขั้นตอนการติดตั้งหรือทำความสะอาดก๊อกน้ำ
4. สำหรับการติดตั้งใหม่ ให้ติดตั้งก๊อกน้ำและส้วอย่างเข้ากับอ่างล้างหน้าก่อน จากนั้นจึงติดตั้งอ่างล้างหน้า
5. โปรดปฏิบัติตามขั้นตอนการเชื่อมต่อระบบไฟฟ้าที่ระบุไว้อย่างเคร่งครัด เชื่อมต่อระบบไฟฟ้าหลังจากติดตั้งเสร็จเท่านั้น
6. ท่านสามารถเชื่อมต่อหม้อแปลงไฟ AC/DC กับก๊อกน้ำได้สูงสุดไม่เกิน 2 ตัว
7. เลือกใช้ฟิวส์ที่มีขนาดเหมาะสมกับปริมาณกระแสไฟฟ้าของแหล่งจ่ายไฟเพื่อป้องกันไม่ให้หม้อแปลงไฟ AC/DC เสียหาย
8. อย่าติดตั้งก๊อกน้ำใกล้สนามแม่เหล็กไฟฟ้าหรือแหล่งกำเนิดรังสีอัลตราไวโอเล็ต
9. ใช้เทปสีดำปิดเซ็นเซอร์เมื่อต้องการซ่อมแซมอ่างล้างหน้า
10. ปิดแหล่งจ่ายไฟและวาล์วน้ำก่อนซ่อมแซมก๊อกน้ำ
11. เพื่อประสิทธิภาพการทำงานของก๊อกน้ำที่ดี โปรดประกอบชุดข้อต่อ

#### OPERATION INSTRUCTIONS

Put your hand in the sensing range,the faucet should turn on. The faucet should turn off after removal within 0.5~2 seconds.

The sensing distance will be adjusted automatically as per the condition of the lavatory and surrounding environment.

#### ข้อแนะนำการใช้งาน

ยื่นมือในระยะตรวจจับของเซ็นเซอร์ น้ำจะไหลออกจากก๊อกน้ำ น้ำจะหยุดไหลภายใน 0.5-2 วินาที หลังจากนำมือออก

เซ็นเซอร์จะปรับระยะการตรวจจับอัตโนมัติให้เหมาะสมกับรูปทรงของอ่างล้างหน้าและสภาพแวดล้อม

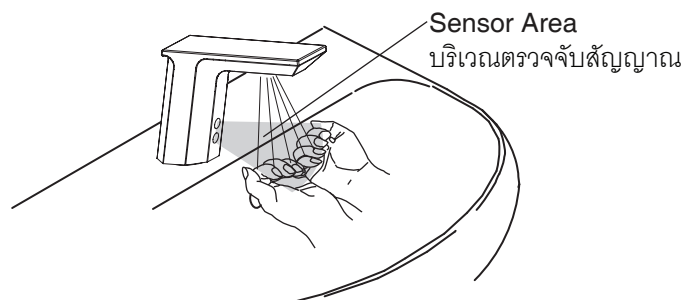

## ROUGH-IN DIMENSION

## ระยะการติดตั้ง

Unit: mm

หน่วย: มม.

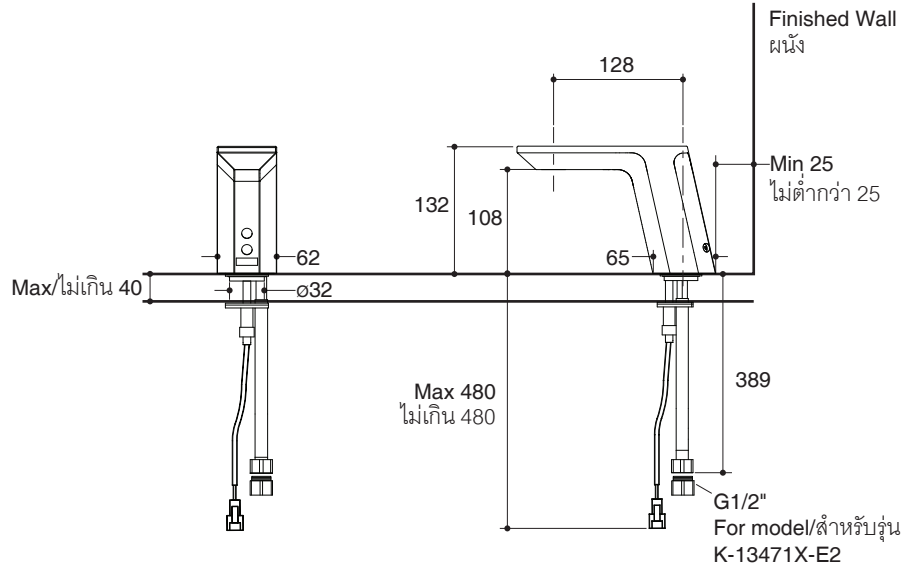
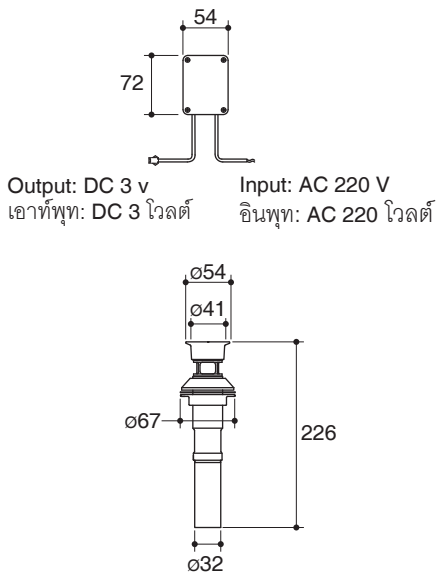

\*Kohler reserves the right to change marked dimensions without prior notice.

\*บริษัทโคห์เลอร์ขอสงวนสิทธิ์ในการเปลี่ยนแปลงระยะการติดตั้งโดยไม่ต้องแจ้งให้ทราบล่วงหน้า

## TECHNICAL INFORMATION

**Power:** AC 220V, 50/60 HZ

**Sensor Duration:** Less than 0.75s

**Shut-off Delay:** 0.5~2s

**Sensing Distance:** Automatic adjustment from 20 cm to 30 cm. The actual sensor distance will be slightly variable on different lavatories.

**Flow Rate (K-13471X):** No more than 0.125L/s at 0.1 MPa.

**Flow Rate (K-13471X-E2):** No more than 0.015L/s at 0.1 MPa.

**Overtime Flowing Control:** Automatically stop flushing when the faucet senses an object for more than 1 minute continuously.

**Ambient Temperature:** 1~55°C

**Supply Water Temperature:** 0.5~71°C

**Supply Water Pressure:** 0.05~0.86MPa

## ข้อมูลผลิตภัณฑ์

**กำลังไฟ:** แหล่งจ่ายไฟ AC 220V, 50/60 HZ

**ระยะเวลาในการตรวจจับ:** น้อยกว่า 0.75 วินาที

**หน่วงเวลาปิด:** 0.5~2 วินาที

**ระยะการตรวจจับ:** ปรับระยะการตรวจจับอัตโนมัติตั้งแต่ 20 ซม. จนถึง 30 ซม. ระยะการตรวจจับที่เป็นจริงอาจแตกต่างกันไปขึ้นอยู่กับประเภทของอ่างล้างหน้า

**อัตราการไหล (K-13471X):** ไม่เกิน 0.125 ลิตร/วินาที ที่ 0.1 เมกะปาสคาล

**อัตราการไหล (K-13471X-E2):** ไม่เกิน 0.015 ลิตร/วินาที ที่ 0.1 เมกะปาสคาล

**ฟังก์ชันป้องกันน้ำล้น:** ก็กน้ำจะหยุดทำงานอัตโนมัติหลังจากทำงานต่อเนื่องเป็นเวลาประมาณ 1 นาที

**อุณหภูมิแวดล้อม:** 1~55°C

**อุณหภูมิน้ำ:** 0.5~71°C

**แรงดันน้ำ:** 0.05~0.86 เมกะปาสคาล

## INSTALLATION

## ข้อแนะนำการติดตั้ง

### How to Install the Faucet

#### 1. Fixing the faucet and lavatory

Screw off the supply hoses (1) from the faucet. Firstly, install the mounting stud (2) to the bottom of the faucet (3), then slip the washer (4) over the mounting stud, and put it into the groove on the body assembly. Then put wire(9) through the basin hole (5). Insert the supply hoses (1) into the hole (5) from underside of the lavatory and tighten them into the faucet holes by hand. From underside of the lavatory, slide the rubber washer (6), metal washer (7) and fixed nut (8) onto the mounting stud (2). Position faucet wire (9) and hoses, tighten nut (8) with a wrench to secure the faucet to the lavatory.

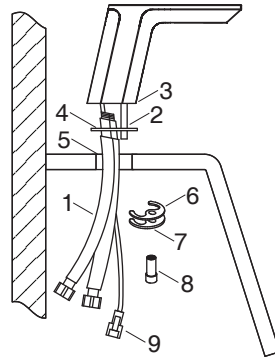

#### 2. Fixing the connector

Thread the connect (12) and the washer to the supply angle valve and tighten with wrench. Connect supply hose (1) with connector (12) and tighten.

For model K-13471X-E2 only, Thread the connector (13) and the washer to the connector (12) before connect to supply hose (1).

When facing the faucet, the left hose is hot water, and the right hose is cold water. For cold only faucet, install the supply hose on the right side only.

**NOTE:** Please clean the inside of water supply pipe before connecting to the product.

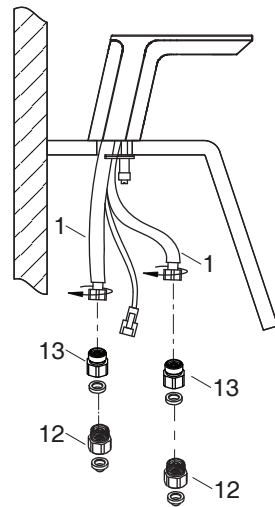

### How to Install the Drain

Screw off the drain flange (14) from drain. Apply the silicone around underside of the drain flange(14). Insert the drain body (15) into the lavatory from the underside.

Thread the drain flange (14) onto the drain body (15). Tighten the locknut (16) by hand from the underside of the fixture. Remove any excess silicone.

**NOTE:** Do not try to change the position of the drain after the locknut is tightened, or you may break the silicone.

Connect the tailpiece (17) to the trap (18). The tailpiece should extend 25 - 50 mm into the trap.

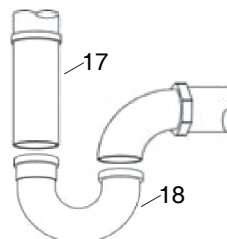
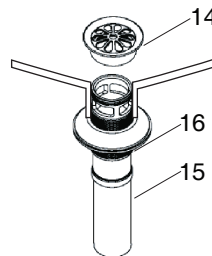
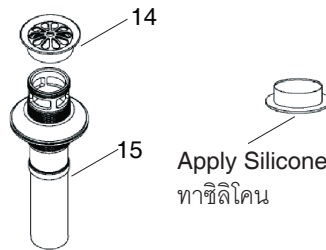

### วิธีติดตั้งก๊อกน้ำ

#### 1. ประกอบก๊อกน้ำเข้ากับอ่างล้างหน้า

ถอดสายน้ำดี (1) ออกจากก๊อกน้ำประกอบสลักเกลียว (2) เข้ากับฐานก๊อก (3) จากนั้นสวมแหวนรอง (4) เข้ากับสายน้ำดีและสลักเกลียว จากนั้นจึงสวมเข้าไปในร่องบนฐานก๊อกและสอดสายไฟ (9) ผ่านรูอ่างล้างหน้า (5) สอดสายน้ำดี (1) ผ่านรูอ่างล้างหน้า (5) ใช้มือขันสายน้ำดีเข้ากับก๊อกจากด้านใต้ของอ่างล้างหน้า สวมแหวนรองยาง (6), แหวนรองโลหะ (7) และนอต (8) เข้ากับสลักเกลียว (2) จากด้านใต้ของอ่างล้างหน้า จัดตำแหน่งสายไฟ (9) และสายน้ำดี จากนั้นขันนอต (8) ให้แน่นเพื่อยึดก๊อกน้ำไว้กับอ่างล้างหน้า

#### 2. ประกอบข้อต่อ

ขันข้อต่อ (12) และแหวนรองเข้ากับวาล์ว จากนั้นต่อสายน้ำดี (1) เข้ากับข้อต่อ (12) แล้วขันนอตให้แน่น

สำหรับรุ่น K-13471X-E2 เท่านั้น ให้ขันข้อต่อ (13) และแหวนรองเข้ากับข้อต่อ (12) ก่อนต่อเข้ากับสายน้ำดี (1)

เมื่อหันหน้าเข้าหาหัวก๊อกน้ำ ให้ต่อข้อต่อสายน้ำดีด้านขวาเข้ากับท่อน้ำเย็น และสายน้ำดีด้านซ้ายเข้ากับท่อน้ำร้อน สำหรับก๊อกเดี่ยวให้ต่อท่อน้ำดีด้านขวาเท่านั้น

**ข้อสังเกต:** ทำความสะอาดท่อน้ำดีก่อนเชื่อมต่อเข้ากับผลิตภัณฑ์

### วิธีติดตั้งส้วต้อ่าง

ถอดหน้าแปลน (14) ออกจากส้วต้อ่าง ทาซิลิโคนใต้หน้าแปลนส้วต้อ่าง (14) สวมส้วต้อ่าง (15) จากด้านใต้ของอ่างล้างหน้า

ขันหน้าแปลน (14) เข้ากับส้วต้อ่าง (15) จากนั้นใช้มือขันนอต (16) ให้แน่นจากด้านใต้ของอ่างล้างหน้า เช็ดทำความสะอาดซิลิโคนส่วนเกินออก

**ข้อสังเกต:** ห้ามเปลี่ยนตำแหน่งส้วต้อ่างหลังจากขันนอตจนแน่นแล้ว เพราะอาจทำให้ซิลิโคนแตก

ต่อท่อส้วต้อ่าง (17) เข้ากับท่อน้ำทิ้ง (18) ควรสวมท่อส้วต้อ่างเข้าไปในท่อน้ำทิ้ง 25-50 มม.

# INSTALL AC POWER UNIT

# ติดตั้งชุดจ่ายไฟ AC

Wire connection pattern for one to one/รูปแบบการเชื่อมต่อสายไฟแบบ 1 ตำแหน่ง

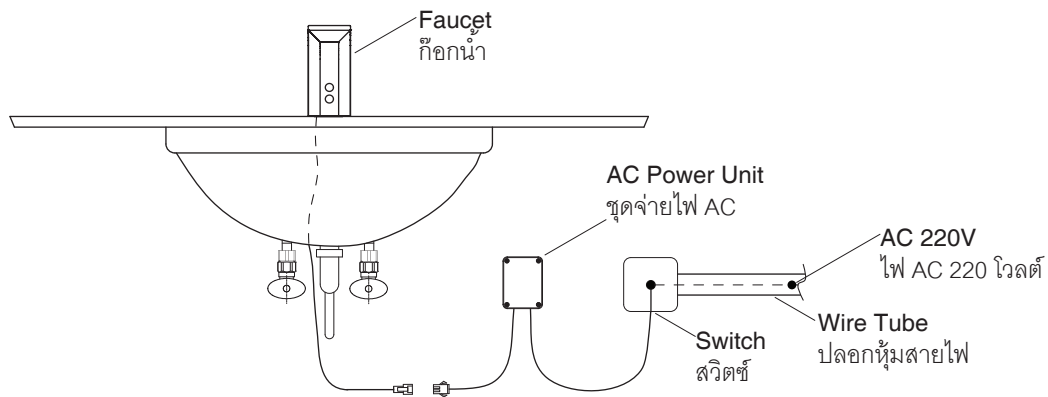

Wire connection pattern for one to two/รูปแบบการเชื่อมต่อสายไฟแบบ 2 ตำแหน่ง

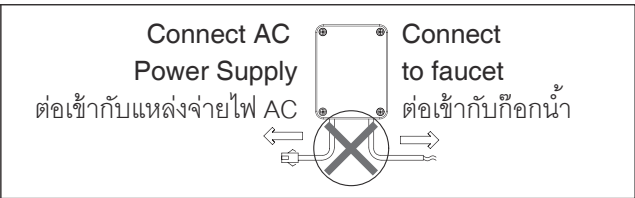
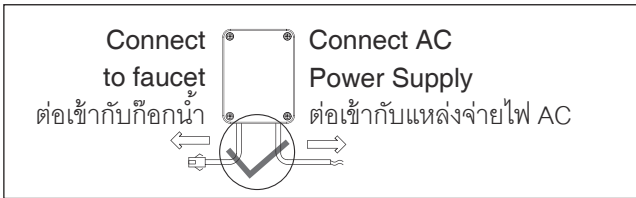
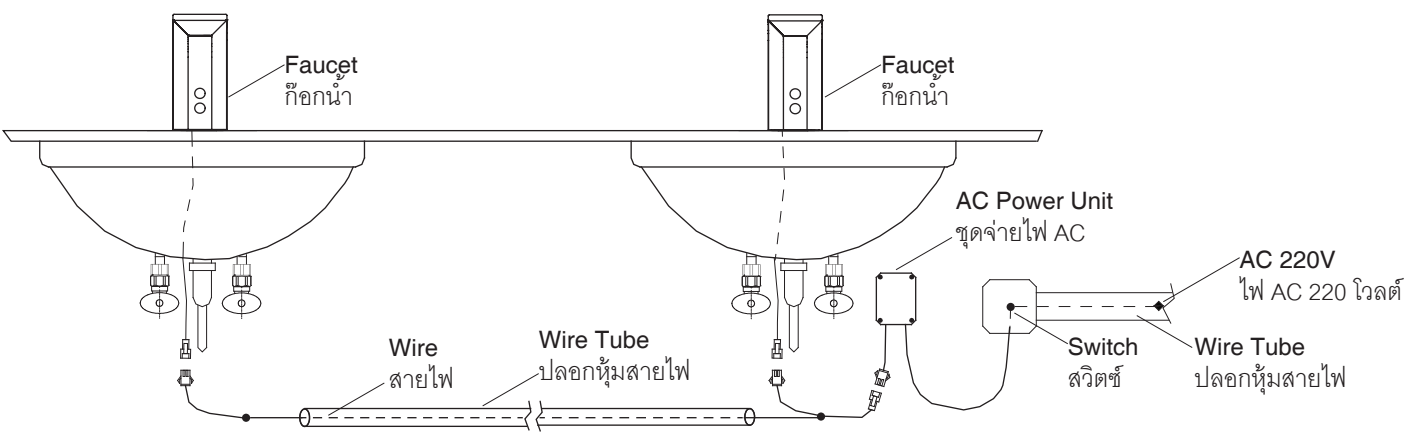

**NOTE:** Not allowed connect AC 220V electrical source to DC wire connector of AC Power Unit.

**ข้อสังเกต:** ห้ามต่อขั้วต่อสายไฟ DC ของชุดจ่ายไฟ AC เข้ากับแหล่งจ่ายไฟ AC 220 โวลต์

1. Install AC power unit (sticker on the back) dry, and avoid showering, soaking from water. Customer prepare wire tube and wire according to requirement. Wire tube should be put into the wall.

1. ติดตั้งชุดจ่ายไฟ AC ให้ห่างจากน้ำ ลูกค้ายต้องเตรียมปลอกหุ้มสายไฟและสายไฟที่มีขนาดเหมาะสมตามข้อแนะนำการติดตั้ง ควรติดตั้งปลอกหุ้มสายไฟไว้กับผนัง

**Suggested wire:** AC connection wire should with insulated protecting layer or sleeve and the section should be bigger than 0.5mm<sup>2</sup>. The section of DC connection wire should be bigger than 0.3mm<sup>2</sup>. The connection pattern must according to illustrations above.

**สายไฟที่แนะนำให้ใช้งาน:** พื้นที่หน้าตัดของสายไฟ AC ต้องไม่น้อยกว่า 0.5 ตร.มม. พื้นที่หน้าตัดของสายไฟ DC ต้องไม่น้อยกว่า 0.3 ตร.มม. โปรดเดินสายไฟตามภาพแสดงด้านบน

2. After wire layout finished, check and repair if needed. Then connect AC connector of AC Power Unit to electrical source, and DC connector of AC Power Unit to faucet. Turn on AC electrical power, faucet will be in the period of automatic adjusting sensing distance (about 10 minutes). The faucet will not work during this period.

2. หลังจากเดินสายไฟเสร็จ ตรวจสอบและซ่อมแซมหากจำเป็น จากนั้นต่อขั้วต่อ AC ของชุดจ่ายไฟ AC เข้ากับแหล่งจ่ายไฟ และต่อขั้วต่อ DC เข้ากับก๊อกน้ำ จากนั้นจึงเปิดแหล่งจ่ายไฟ AC ในช่วง 10 นาทีแรกเซ็นเซอร์จะปรับระยะการตรวจจับอัตโนมัติ ก๊อกน้ำจะไม่ทำงานระหว่างนี้

## INSTALLATION CHECKOUT

1. Check and ensure that all connections are tight. Open the drain. Turn on main water supply and check for leaks. Replace as required.
2. After power on for 10 minutes, insert the aerator key (34) into the aerator slot and take off the aerator (33) by rotating it counter-clockwise. Put hands into the sensing range under the outlet. Flush water through the faucet for about 1 minute to remove any debris. Remove any debris from the aerator assembly. Shut the main water supply and reinstall the aerator assembly (33). Finally, open the main water supply.

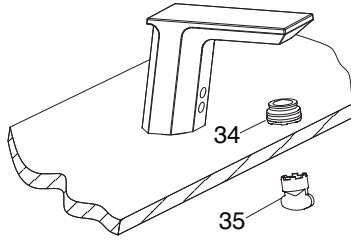

## ทดสอบการติดตั้ง

1. ตรวจสอบให้แน่ใจว่า ขันข้อต่อทุกตัวจนแน่น เปิดสวิตช์อ่าง เปิดวาล์วน้ำเพื่อตรวจสอบการรั่วซึม เปลี่ยนและซ่อมแซมหากจำเป็น
2. หลังจากผ่านไป 10 นาที ถอดปากก๊อก (34) ออกด้วยกุญแจไขปากก๊อก (35) ยื่นมือในระยะตรวจจับของเซ็นเซอร์ เปิดน้ำทิ้งไว้ประมาณ 1 นาทีเพื่อชำระสิ่งสกปรกออกจากปากก๊อก ปิดวาล์วน้ำและประกอบปากก๊อก (34) กลับเข้าที่ จากนั้นจึงเปิดวาล์วน้ำหลัก

## CARE AND CLEANING

**All Finished:** Clean the finish with a mild soap and warm water. Wipe entire surface completely dry with a clean soft cloth. Many cleaners may contain chemicals, such as ammonia, chlorine, toilet cleaner etc. which could adversely affect the finish and are not recommended for cleaning. Do not use abrasive cleaners or solvents on Kohler faucets and fittings.

### Clean the Filtration System

The faucet includes connector assembly with high quality filtration system. If there is a lot of debris in the supply pipes or the quality of water is bad, it will cause the flow in bad condition. Please clean the filtration system as following steps:

Remove the connector and take out the filter washer to take a rinse. Assemble them back in the reverse order. If necessary, you can screw off and clean the aerator of the faucet, then reinstall it to improve the flow condition.

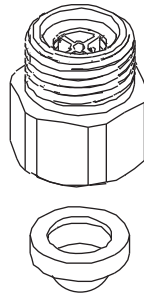

## การดูแลรักษาและการทำความสะอาด

**สำหรับทุกพื้นผิว:** ทำความสะอาดด้วยน้ำอุ่นและสบู่อ่อนๆ จากนั้นเช็ดพื้นผิวผลิตภัณฑ์ให้แห้งด้วยผ้านุ่ม ผลิตภัณฑ์ทำความสะอาดบางประเภทมีส่วนผสมของสารเคมี เช่น แอมโมเนีย, คลอรีน, ผลิตภัณฑ์ทำความสะอาดห้องน้ำ ฯลฯ ซึ่งอาจทำให้พื้นผิวผลิตภัณฑ์เสียหายได้ จึงไม่แนะนำให้ใช้ในการทำความสะอาด ห้ามใช้ผลิตภัณฑ์ทำความสะอาดที่มีฤทธิ์กัดกร่อน

### ทำความสะอาดฟิลเตอร์

ผลิตภัณฑ์นี้ประกอบด้วยชุดข้อต่อพร้อมฟิลเตอร์คุณภาพสูง หากมีเศษสิ่งสกปรกปนมากับน้ำประปาหรือน้ำประปามีคุณภาพไม่ดี บัจฉัยดังกล่าวอาจส่งผลกระทบต่อรายการไหลได้ ทำความสะอาดฟิลเตอร์โดยปฏิบัติตามขั้นตอนดังนี้:

ถอดชุดข้อต่อและแหวนตะแกรงออกมาล้างทำความสะอาด จากนั้นประกอบชุดข้อต่อกลับเข้าที่ ถอดปากก๊อกออกมาทำความสะอาดหากจำเป็น

**A. Note of the Indicator Flashing**

The indicator is the only and effective way to learn the faucet's working conditions. So the users can use the sensor faucet correctly with knowing the meaning of the sensor indicator's flashing.

1. Fast flashing means the faucet is in the period of adjusting sensing distance after power on for 10 minutes. During these 10 minutes, please do not put objects in the sensing range.
2. The indicator flashes every 2 seconds:  
There're two possibilities. One possibility is that the unit is out of battery while the other is that bad wire connection occurs to DC terminal of the Power box provided AC supply functions normally.
3. In normal condition, the water will flow and the indicator will flash one time when object are inducted. (The indicator does not flash when faucet stops flowing.)

**B. Overtime Flowing Control**

When the faucet works for about 1 minute continuously, the water will be shut off automatically. After that, objects must be removed from the sensing range. Then the water will flow when objects go into the sensing range again. Otherwise, the faucet will not work.

**C. Intelligent Shopping Flowing**

Water will flow out when object are putted in to the sensing range. If the objects hold still for 15 seconds, the faucet will shut off automatically. After that, objects must be removed from the sensing range. Then the water will flow when objects go into the sensing range again. Otherwise, the faucet will not work.

**ก. ข้อควรทราบเกี่ยวกับไฟแสดง**

ไฟแสดงจะช่วยให้ท่านทราบถึงสถานะการทำงานของก๊อกน้ำผู้ใช้งานจึงควรศึกษาความหมายของไฟแสดงสถานะการทำงานดังกล่าว

1. กระพริบเร็วๆ หมายถึง ก๊อกน้ำอยู่ระหว่างขั้นตอนการปรับระยะการตรวจจับอัตโนมัติ ในช่วง 10 นาทีนี้อย่าวางวัตถุใดๆ ไว้ในระยะการตรวจจับของเซ็นเซอร์
2. ไฟแสดงกระพริบทุกๆ 2 วินาที:  
มีสาเหตุที่เป็นไปได้ 2 ข้อ คือ ไฟฟ้าดับหรือต่อขั้วต่อสายไฟไม่แน่น
3. หากอยู่ในสถานะปกติ น้ำจะไหลจากก๊อกและไฟแสดงจะกระพริบ 1 ครั้งเมื่อเซ็นเซอร์ตรวจพบวัตถุ (ไฟแสดงไม่กระพริบ เมื่อก๊อกน้ำหยุดทำงาน)

**ข. ฟังก์ชันป้องกันน้ำล้น**

ก๊อกน้ำจะหยุดทำงานอัตโนมัติ หลังจากทำงานต่อเนื่องเป็นเวลาประมาณ 1 นาที หลังจากนั้นต้องนำวัตถุออกจากระยะตรวจจับสัญญาณของเซ็นเซอร์ น้ำจะไหลออกจากก๊อกอีกครั้งเมื่อมีวัตถุอยู่ในระยะตรวจจับสัญญาณของเซ็นเซอร์หากไม่ปฏิบัติตามขั้นตอนดังกล่าว ก๊อกน้ำจะไม่ทำงาน

**ค. ฟังก์ชันปิดน้ำอัตโนมัติ**

น้ำจะไหลออกจากก๊อกเมื่อมีวัตถุอยู่ในระยะตรวจจับสัญญาณของเซ็นเซอร์ หากวัตถุดังกล่าวยังคงอยู่ตำแหน่งเดิมเป็นเวลา 15 วินาที ก๊อกน้ำจะหยุดทำงานอัตโนมัติ หลังจากนั้น ต้องนำวัตถุออกจากระยะตรวจจับของเซ็นเซอร์ น้ำจะไหลออกจากก๊อกอีกครั้ง เมื่อมีวัตถุอยู่ในระยะตรวจจับสัญญาณของเซ็นเซอร์ หากไม่ปฏิบัติตามขั้นตอนดังกล่าว ก๊อกน้ำจะไม่ทำงาน



## TROUBLESHOOTING

Some trouble symptoms can be identified by the indicator's flashing. (Refer to "Note of the Indicator Flashing")

Symptoms	Probable Causes	Corrective Action
No water flow. (Indicator not flashing).	<ol style="list-style-type: none"> <li>1. No power supply or wrong connection.</li> <li>2. Object in sensing range.</li> <li>3. Dirt on the sensing window.</li> <li>4. The connector does not connect well.</li> </ol>	<ol style="list-style-type: none"> <li>1. Check the power supply and connection.</li> <li>2. Remove the object.</li> <li>3. Clean the sensing window.</li> <li>4. Check the connector.</li> </ol>
The indicator flashes once every 2 seconds and the water does not flow out.	<ol style="list-style-type: none"> <li>1. Just power cut.</li> <li>2. DC or AC connector of AC power unit may not connect well.</li> </ol>	<ol style="list-style-type: none"> <li>1. Check the power supply.</li> <li>2. Reconnect the connector.</li> </ol>
No water flow while the indicator flashes.	<ol style="list-style-type: none"> <li>1. Just finishing installation.</li> <li>2. Angle valve is closed.</li> <li>3. Aerator is blocked.</li> </ol>	<ol style="list-style-type: none"> <li>1. Wait for 10 minutes.</li> <li>2. Open the angle valve.</li> <li>3. Clean the aerator.</li> </ol>
Low water flow while the indicator does not flash.	<ol style="list-style-type: none"> <li>1. Angle valve is not open completely.</li> <li>2. The filter is blocked.</li> <li>3. Aerator is dirty.</li> <li>4. The supply water pressure is lower.</li> </ol>	<ol style="list-style-type: none"> <li>1. Open the angle valve completely.</li> <li>2. Clean filter.</li> <li>3. Clean the aerator.</li> <li>4. Check the water supply system.</li> </ol>
Keep water out within 1 minute while indicator does not flash.	Object in sensing range.	Remove object.

## TROUBLESHOOTING

ท่านสามารถตรวจสอบอาการผิดปกติได้จากการกะพริบของไฟแสดง (โปรดดู "ข้อควรทราบเกี่ยวกับไฟแสดง")

อาการ	สาเหตุที่เป็นไปได้	การแก้ปัญหา
น้ำไม่ไหล (ไฟแสดงไม่กะพริบ)	<ol style="list-style-type: none"> <li>1. ไม่ได้ต่อแหล่งจ่ายไฟหรือต่อแหล่งจ่ายไฟไม่ถูกต้อง</li> <li>2. มีวัตถุอยู่ในระยะตรวจจับสัญญาณของเซ็นเซอร์</li> <li>3. เลนส์เซ็นเซอร์สกปรก</li> <li>4. ต่อขั้วไม่แน่น</li> </ol>	<ol style="list-style-type: none"> <li>1. ตรวจสอบแหล่งจ่ายไฟ</li> <li>2. นำวัตถุดังกล่าวออก</li> <li>3. ทำความสะอาดเลนส์เซ็นเซอร์</li> <li>4. ตรวจสอบขั้วต่อ</li> </ol>
ไฟแสดงกะพริบทุกๆ 2 วินาที และน้ำไม่ไหล	<ol style="list-style-type: none"> <li>1. ไฟฟ้าดับ</li> <li>2. ต่อขั้วต่อ DC หรือ AC ของชุดจ่ายไฟ AC ไม่แน่น</li> </ol>	<ol style="list-style-type: none"> <li>1. ตรวจสอบแหล่งจ่ายไฟ</li> <li>2. ต่อขั้วต่อใหม่</li> </ol>
น้ำไม่ไหล แต่ไฟแสดงกะพริบ	<ol style="list-style-type: none"> <li>1. เพิ่งติดตั้งเสร็จ</li> <li>2. วาล์วอยู่ในตำแหน่งปิด</li> <li>3. มีสิ่งสกปรกอุดตันอยู่ที่ปากก็้อก</li> </ol>	<ol style="list-style-type: none"> <li>1. รอ 10 นาที</li> <li>2. เปิดวาล์ว</li> <li>3. ทำความสะอาดปากก็้อก</li> </ol>
น้ำไหลไม่แรง และไฟแสดงไม่กะพริบ	<ol style="list-style-type: none"> <li>1. เปิดวาล์วไม่สุด</li> <li>2. ฟิลเตอร์อุดตัน</li> <li>3. มีสิ่งสกปรกอุดตันอยู่ที่ปากก็้อก</li> <li>4. แรงดันน้ำต่ำ</li> </ol>	<ol style="list-style-type: none"> <li>1. เปิดวาล์วจนสุด</li> <li>2. ทำความสะอาดฟิลเตอร์</li> <li>3. ทำความสะอาดปากก็้อก</li> <li>4. ตรวจสอบระบบท่อประปา</li> </ol>
น้ำไหลต่อเนื่องเป็นเวลา 1 นาที ไฟแสดงไม่กะพริบ	มีวัตถุอยู่ในระยะตรวจจับสัญญาณของเซ็นเซอร์	นำวัตถุออกจากระยะตรวจจับสัญญาณของเซ็นเซอร์

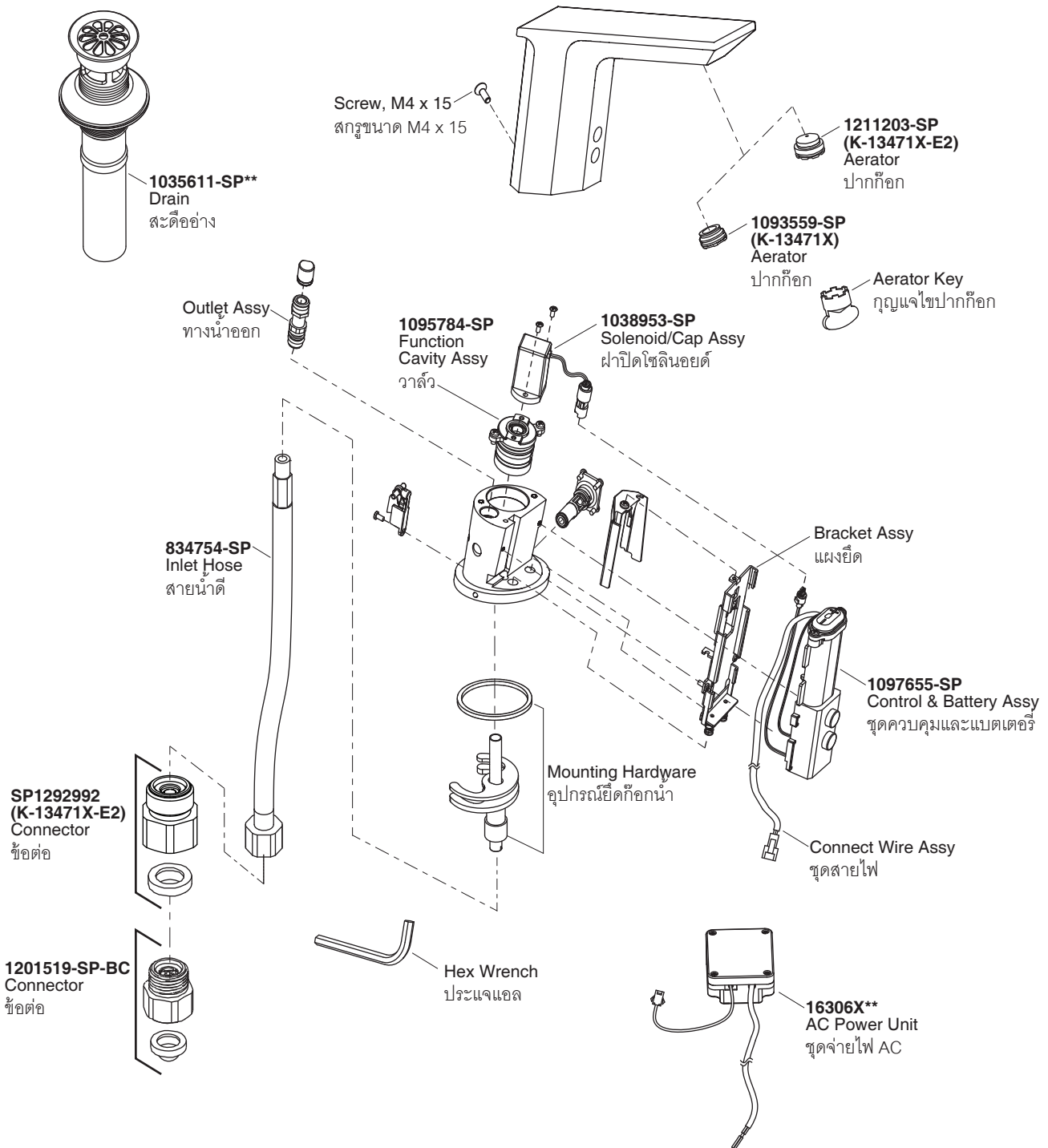

\*\*Finish/color code must be specified when ordering

\*\*ระบุรหัสสี/สีเคลือบผิว/สีในการสั่งซื้อผลิตภัณฑ์